

# МОНИТОР ВИДЕОДОМОФОНА

## ПАСПОРТ

И

## РУКОВОДСТВО ПО УСТАНОВКЕ И ЭКСПЛУАТАЦИИ

- Amelie M HD SE
- Prime HD SE
- Prime HD SE (Black Mirror)



Версия ПО: 1.119 от 02.2025 г.

Производитель оставляет за собой право вносить изменения в характеристики и функции изделия без предварительного уведомления, в целях повышения качества и производительности изделия.

## Оглавление

Замечания и предупреждения по безопасности использования .....	1
Общие сведения и назначение изделия .....	2
Комплект поставки.....	2
Функции и названия элементов монитора Amelie M HD SE .....	3
Функции и названия элементов монитора Prime HD SE и Prime HD SE (Black Mirror).....	4
Функции и названия элементов задней части мониторов .....	5
Цветовая маркировка и назначение проводов шлейфов .....	5
Структурные схемы возможностей подключений .....	6
Схема подключения нескольких мониторов в одной системе .....	7
Описание работы и схема подключения выхода «HOOK/GATE» .....	9
Описание работы и схема подключения выхода «Siren» .....	9
Описание работы и схема подключения входа «Sensor» .....	10
Установка .....	10
Основное меню монитора .....	11
Описание строки состояния .....	11
Описание значков главного меню монитора.....	11
Добавление и удаление вызывной панели в меню просмотра.....	12
Функция «Не беспокоить» .....	12
Фотографирование или запись видео .....	12
Функция видеорегистратора (DVR) .....	13
Сообщение для домочадцев.....	14
Установка MP3 мелодии для сигналов вызова или будильника.....	14
Установка пароля .....	14
Изменение фона главного меню.....	14
Адрес монитора .....	14
Эксплуатация монитора .....	15
Ответ на входящий вызов и открывание замка .....	15
Меню «Вызов» .....	15
Настройка громкости разговора, яркости, цветности и контрастности.....	15
Основные технические характеристики .....	19
Правила хранения и транспортировки .....	19
Правила продажи изделия.....	20
Утилизация.....	20
Техническое обслуживание .....	20
Гарантийные обязательства .....	20
Сведения о маркировке изделия .....	20
Сведения о сертификации .....	20
Сведения о изготовителе и импортере .....	20
Гарантийный талон.....	21

## **Спасибо за приобретение нашей продукции.**

**Внимание:** Внутри изделия имеется опасное для здоровья напряжение. Для предотвращения нанесения вреда здоровью и имуществу внимательно ознакомьтесь с данным разделом.

### **Замечания и предупреждения по безопасности использования**

#### **При эксплуатации изделия запрещается:**

1. Устанавливать изделие в непроветриваемых нишах или замуровывать изделие в стену. Это может вызвать повреждение изделия или пожар.
2. Самостоятельно разбирать, ремонтировать или модернизировать изделие. Это может вызвать поражение электрическим током, пожар или повреждение изделия.
3. Подключать к изделию другие устройства без отключения питания. Это может вызвать повреждения устройств и изделия.
4. Использовать изделия во влажных помещениях. Это может вызвать поражение электрическим током или пожар.
5. Эксплуатировать изделие с поврежденным шнуром питания. Это может вызвать поражение электрическим током или пожар.
6. Вставлять вилку в розетку влажными руками. Это может вызвать поражение электрическим током.
7. Использовать воду или другие жидкости для чистки изделия. Используйте только сухую ткань, чтобы избежать поражения электрическим током.

#### **Замечания по эксплуатации изделия:**

1. Изделие при работе может быть теплым, это не является неисправностью изделия.
2. Выключайте питание, если изделие не используется длительное время.
3. Избегайте попадания прямых солнечных лучей на изделие и не размещайте изделие вблизи нагревательных элементов.
4. Избегайте попадания посторонних предметов в корпус изделия. Это может вызвать повреждение изделия.
5. Не размещайте какие-либо предметы на корпусе изделия.
6. Если изделие издает странный шум, немедленно выньте вилку из розетки и обратитесь в сервисный центр поставщика.

В случае выявления неисправности изделия обратитесь в сервисный центр поставщика.

Адрес гарантийного сервисного центра ООО «Тантос»: 129337 г. Москва, улица Красная Сосна, дом 2, корпус 1, стр.1. телефон +7 495 7392283, доб. 6204

**Производитель не несет ответственности за любой вред, нанесенный вследствие неправильного использования изделия.**

## Общие сведения и назначение изделия

Монитор видеодомофона является технически сложным устройством бытового назначения. Монитор предназначен для установки внутри помещения для общения с посетителем через внешние вызывные панели, просмотра изображения от вызывных панелей или подключенных видеокамер.

Несколько мониторов могут быть объединены в одну систему с адресным интеркомом.

Монитор **Amelie M HD SE** производится только в белом корпусе. Монитор **Prime HD SE** производится в белом и черном корпусе. Монитор **Prime HD SE (Black Mirror)** производится только в черном корпусе и имеет зеркальную переднюю поверхность.

### Монитор имеет следующие особенности:

- 7 дюймовый цветной ЖКИ дисплей с разрешением 1024x600 точек.
- Поддержка работы с вызывными панелями и видеокамерами с форматом видеосигнала AHD 1080p/720p, TVI 1080p/720p, CVI 1080p/720p, CVBS (PAL / NTSC).
- 8 мелодий вызова с возможностью установки разных мелодий для разных входов.
- Управление замком двери через вызывную панель или непосредственно от монитора (импульсный выход для электромеханического замка).
- Управление блоком управления ворот непосредственно от монитора или через специальное реле TS-NC05 или через дополнительный выход вызывной панели iPanel2 на 2 и 4 абонента.
- Поддержка подключения 2 вызывных панелей, 2 видеокамер или 1 вызывной панели и 3 видеокамер, до 3 дополнительных мониторов (информацию о совместимых моделях мониторов смотрите на сайте [www.tantos.pro](http://www.tantos.pro) в разделе часто задаваемых вопросов).
- Функция «Не беспокоить».
- Встроенная память, поддержка microSD карт памяти от 8 ГБ до 256ГБ формата SDXC.
- Возможность использования MP3 файлов в качестве сигналов вызова и будильника.
- 6 будильников с возможностью установки различных циклов работы.
- 4 расписания уровня громкости вызова по времени.
- Отображение часов в дежурном режиме.
- Голосовые сообщения для домочадцев.
- Запись фото или видео при вызове или вручную.
- Запись видео по движению или постоянно по одному каналу в дежурном режиме или вручную по любому каналу.
- Адресный интерком, функция общего вызова.
- Дополнительные кнопки ответа на вызов и открывания двери с тактильными обозначениями для людей с ограниченными возможностями (**только для монитора Amelie M HD SE**).
- Выход сигнала снятия трубки «HOOK» для работы с блоками сопряжения.
- Выход «Siren» включающийся на время вызова, выход может быть использован для подключения слаботочного оповещателя.
- Вход «Sensor» активирующий экран или запись по внешнему извещателю.

### Комплект поставки

1. Монитор	– 1 шт.
2. Паспорт	– 1 шт.
3. Кронштейн	– 1 шт.
4. Соединительный шлейф 5 проводов	– 2 шт.
5. Соединительный шлейф 4 провода	– 3 шт.
6. Крепежный комплект	– 1 шт.

**Внимание:** Шлейф питания 15В в комплект поставки не входит.

**\*Комплект поставки может быть изменен производителем в любое время без предварительного уведомления.**

## Функции и названия элементов монитора Amelie M HD SE

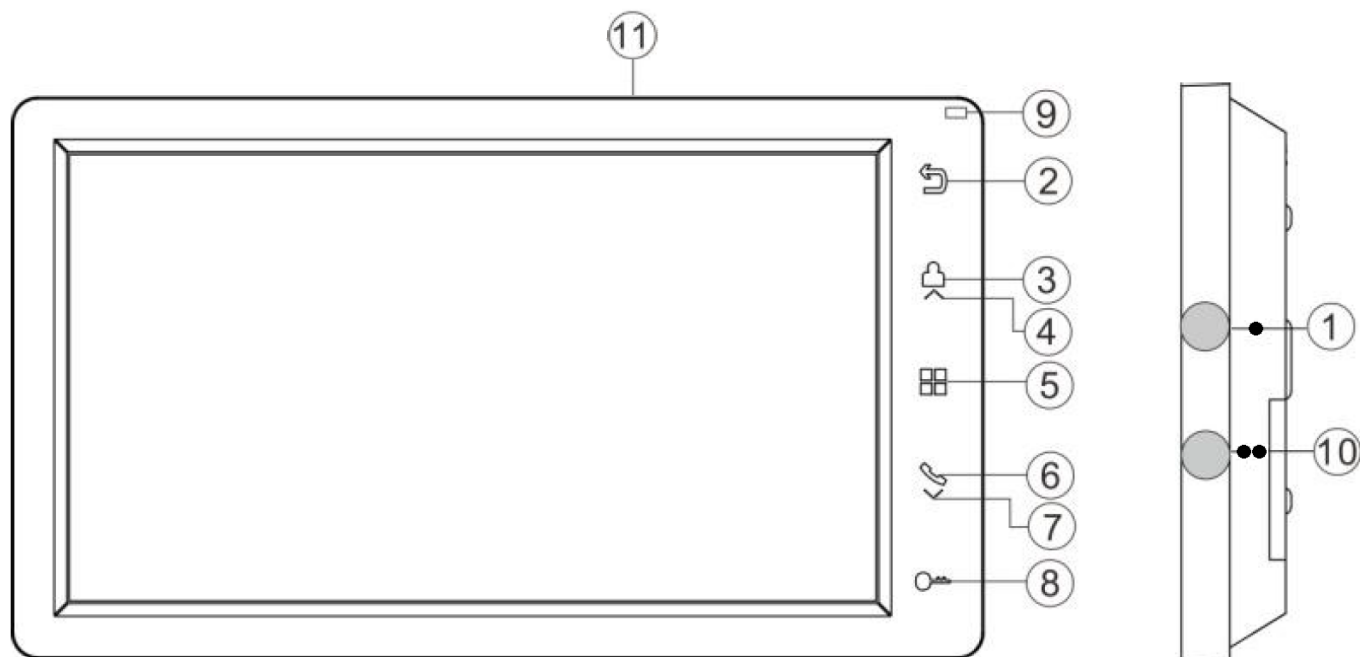

№	Элемент	Функция
1	Выпуклая точка и область сенсорной кнопки для слабовидящих	Ответ, выключение/включение микрофона при разговоре, вызов интеркома
2	Кнопка «Назад»	Назад, окончание разговора
3	Кнопка просмотра	Просмотр камер, панелей
4	Кнопка «Вверх»	Увеличение значения параметра, вверх
5	Кнопка «Меню»	Вход в меню, подтверждение ввода
6	Кнопка ответа	Ответ, пересылка вызова, вызов интеркома
7	Кнопка «Вниз»	Уменьшение значения параметра, вниз
8	Кнопка открывания замка	Открывание замка
9	Индикатор питания	Горит при включенном мониторе, периодически мигает при включенном режиме «Не беспокоить» или наличии не просмотренных записей
10	Две выпуклых точки и область сенсорной кнопки для слабовидящих	Открывание замка. При включенном режиме управления воротами длительное нажатие открывает ворота
11	Слот для установки microSD карты	<b>Внимание:</b> установка или изъятие microSD карты возможна только при снятии монитора с кронштейна

**Примечание:** Кнопки не имеют подсветки. Кнопки 3, 4 и 6, 7 являются сдвоенными.

## Функции и названия элементов монитора Prime HD SE и Prime HD SE (Black Mirror)

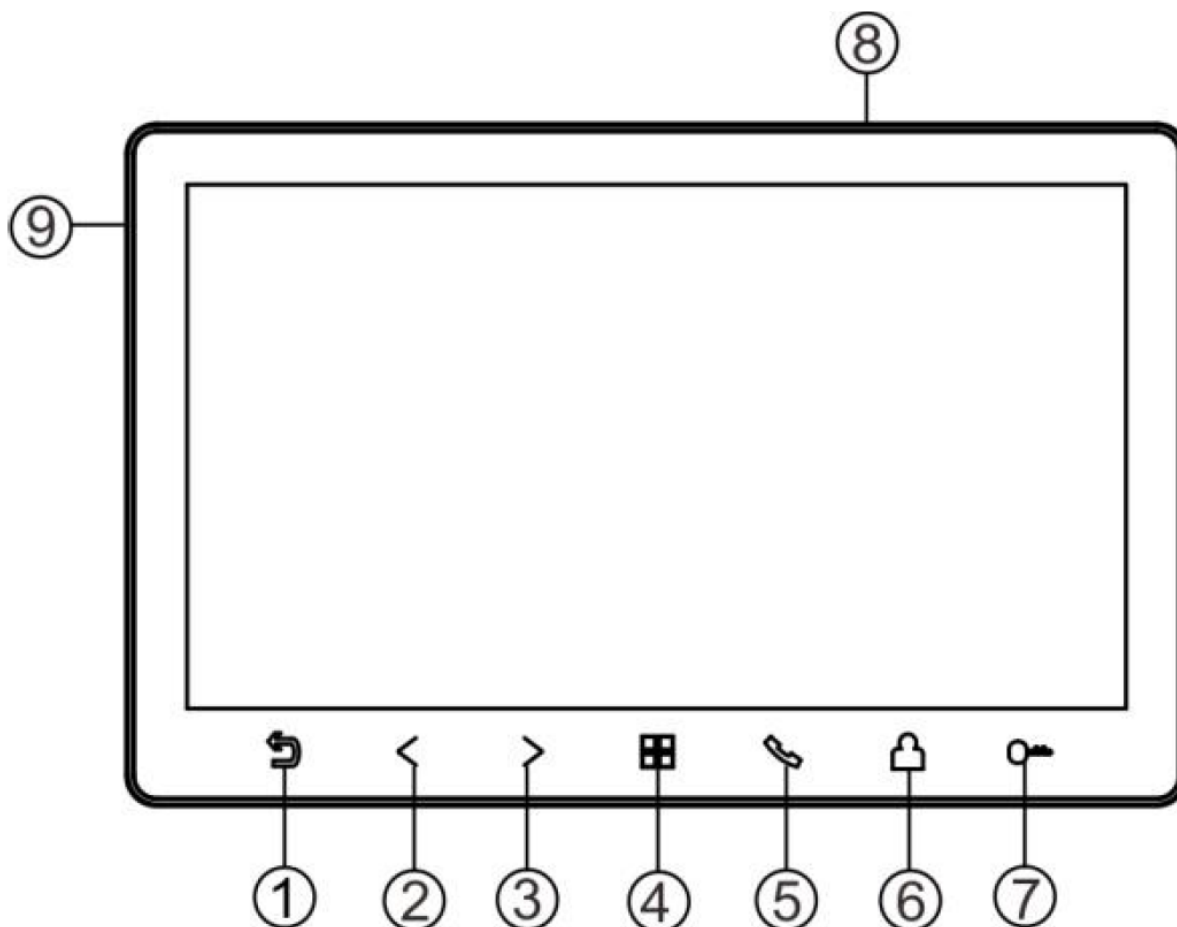

№	Элемент	Функция
1	Кнопка «Назад»	Назад, окончание разговора
2	Кнопка «Влево»	Уменьшение значения параметра, вниз
3	Кнопка «Вправо»	Увеличение значения параметра, вверх
4	Кнопка «Меню»	Вход в меню, подтверждение ввода
5	Кнопка ответа	Ответ, пересылка вызова, вызов интеркома
6	Кнопка просмотра	Просмотр камер, панелей
7	Кнопка открывания замка	Открывание замка
8	Слот для установки microSD карты	<b>Внимание:</b> установка или изъятие microSD карты возможна только при снятии монитора с кронштейна
9	Микрофон	

**Примечание:** Кнопки имеют подсветку, подсветка может быть выключена в настройках монитора. Если подсветка включена, то кнопки будут мигать при наличии не просмотренных файлов в памяти монитора. Мигание кнопок может быть отключено в настройках монитора.

## Функции и названия элементов задней части мониторов

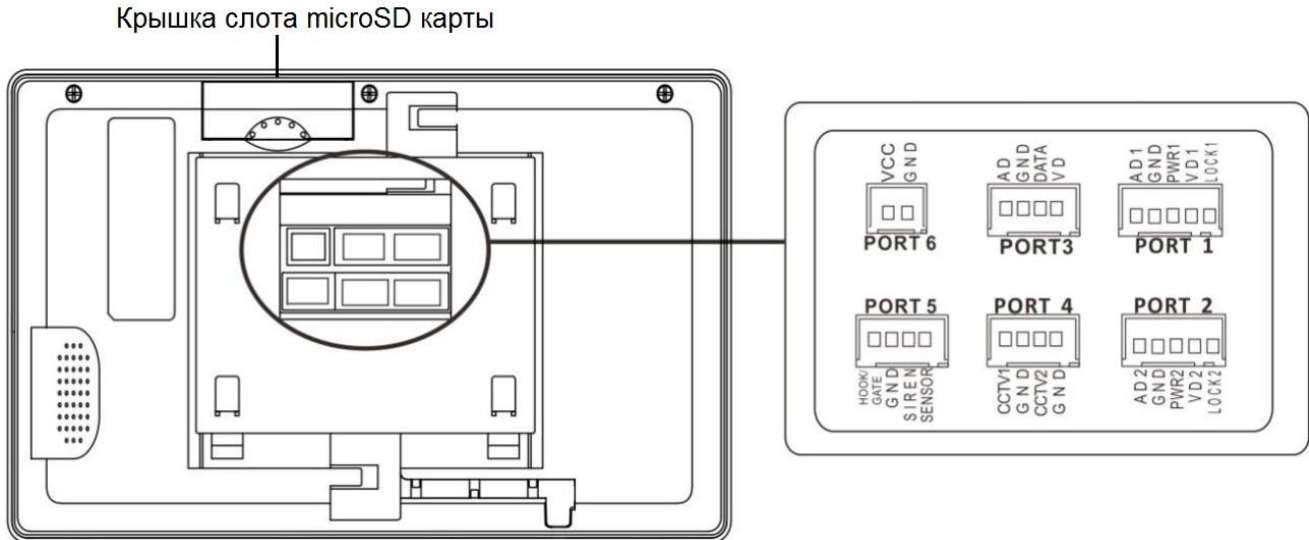

Порт P1 – подключение панели 1

Порт P2 – подключение панели 2

Порт P3 – подключение дополнительных мониторов

Порт P4 – подключение дополнительных видеокамер

Порт P5 – выход сигнала «HOOK» или сигнала управления воротами, выход «Siren», вход «Sensor»

Порт P6 – подключение внешнего питания 15В (для подключения внешнего питания необходим специальный 2-пиновый шлейф, в комплект поставки шлейф **не входит**)

### Цветовая маркировка и назначение проводов шлейфов

Цвет провода	Шлейф панелей	Шлейф интеркома
Красный	Аудио	Аудио
Синий	Общий	Общий
Желтый	+12В питание вызывной панели	Шина DATA
Белый	Видео	Видео
Коричневый	Импульсный выход для электромеханического замка	-

Шлейф дополнительных камер

Цвет провода	
Белый	Видео вход 1
Синий	Общий
Белый	Видео вход 2
Синий	Общий

Шлейф выхода HOOK или выхода управления воротами GATE

Цвет провода	
Белый	Выход HOOK\GATE
Синий	Общий
Коричневый	Выход Siren
Зеленый	Вход Sensor

## Структурные схемы возможностей подключений

### Подключение двух вызывных панелей и видеокамер

В системе может быть 1 основной монитор, 3 дополнительных монитора, 2 вызывных панели и 8 видеокамер.

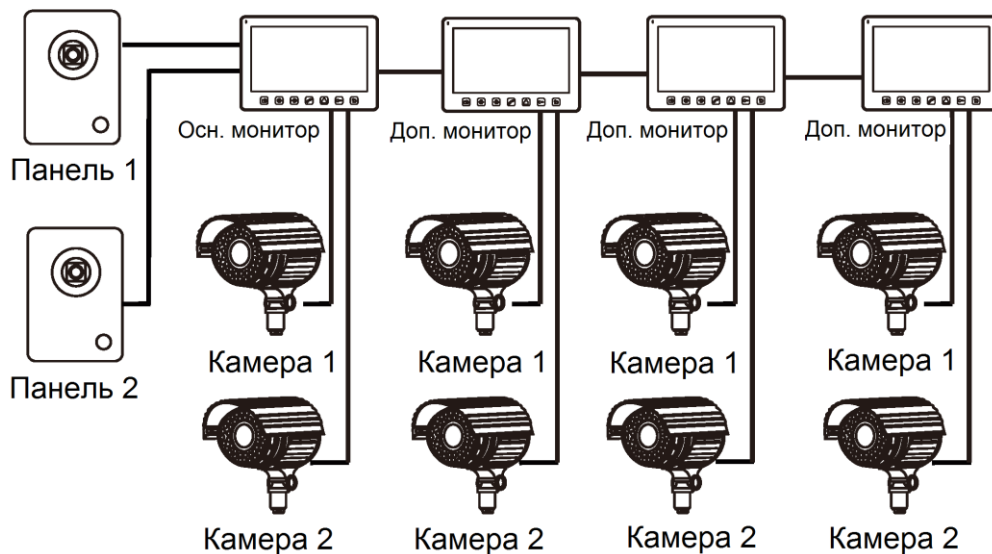

### Подключение вызывной панели и видеокамеры

В системе может быть 1 основной монитор, 3 дополнительных монитора, 1 вызывная панель и 9 видеокамер.

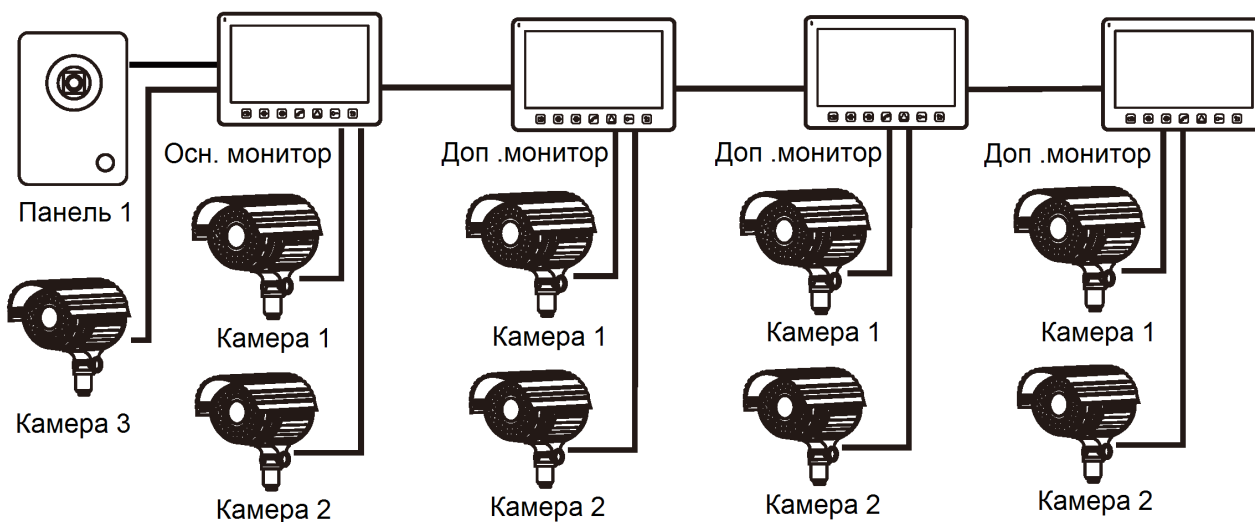

#### Примечание:

В качестве дополнительных мониторов могут использоваться HD мониторы серии Classic. Вместо дополнительных мониторов может быть подключена аудиотрубка TS-AD Tantos. Для полноценной работы трубки TS-AD Tantos рекомендуется осуществлять ее питание от БП TS-08 Slim (в комплект поставки трубки БП не входит, приобретается отдельно).



## Схема подключения нескольких мониторов в одной системе

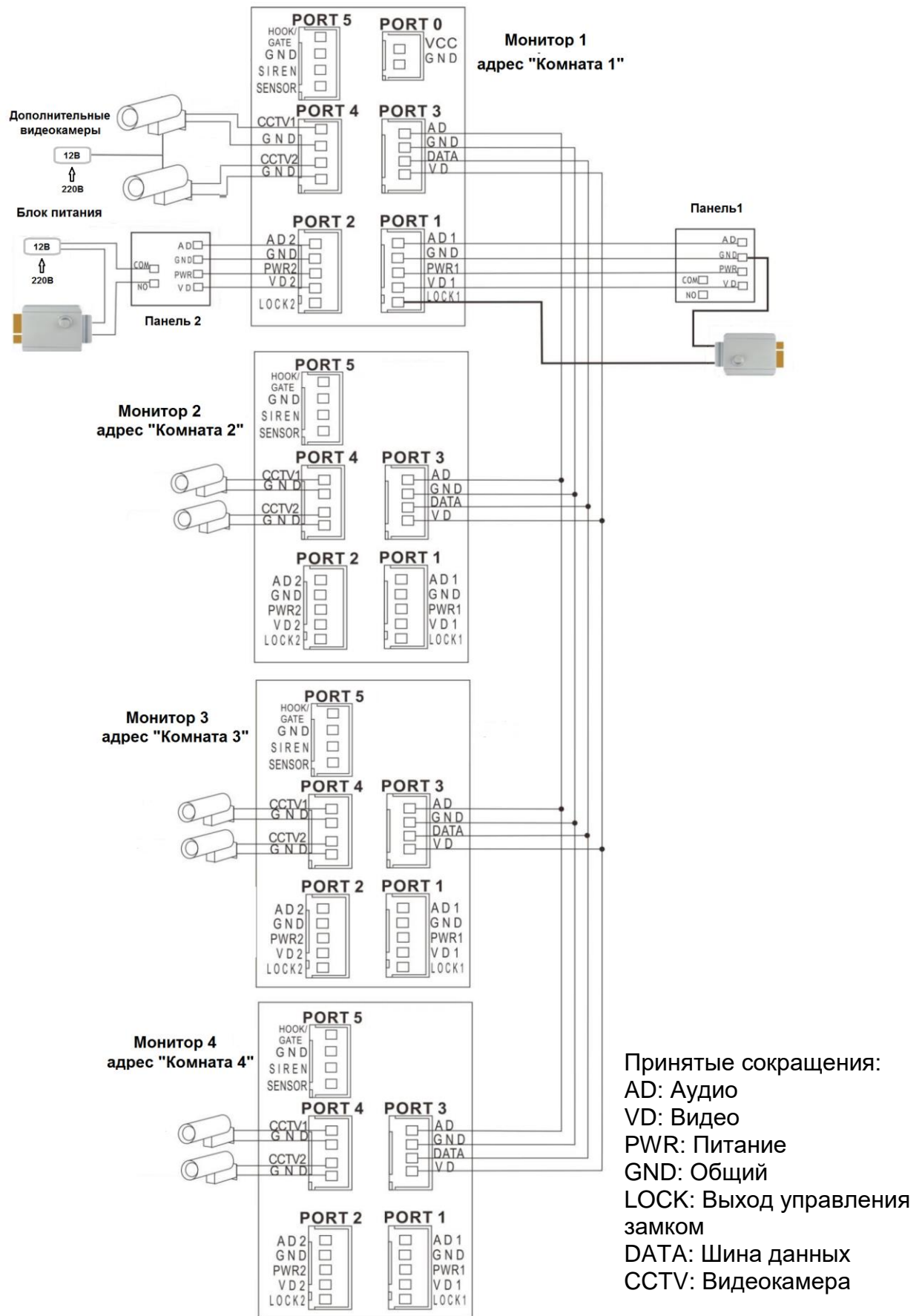

**Внимание:** На схеме показаны 2 возможных варианта подключения импульсного электромеханического замка. Какой выбрать вариант зависит от применяемого оборудования, см. инструкцию на вызывную панель.

**Примечания:**

1. Во избежание неправильной работы и повреждения устройств внимательно изучите руководства по установке и подключению устройств.
2. Для исключения помех и искажений аудио и видеосигналов при подключении вызывных панелей рекомендуется использовать кабель типа КВК-В-2 2x0,75 кв. мм. или аналогичный с медными жилами и оплеткой. При использовании указанного кабеля расстояние между вызывной панелью и монитором не должна превышать 50 метров.
3. Расстояние между первым и последним монитором в системе не должно превышать 50 метров при использовании кабеля РК-75-3 и 3-х дополнительных жил сечением не менее 0,5 кв. мм.
4. **Использование кабеля UTP** при подключении вызывных панелей и видеокамер формата AHD/TVI/CVI **не допускается.**
5. Использование кабелей типа UTP/FTP, КСПВ или аналогичных, не предназначенных для передачи видеосигнала, может привести к помехам на изображении, а также к односторонней слышимости из-за взаимопроникновения сигналов. Не рекомендуется применять шнуры ШВЭВ 3x0,12 кв. мм, ШГЭС 4x0,08 кв.мм. или аналогичные ввиду их малого сечения.
6. Вызывные панели могут быть подключены только к основному монитору, имеющему адрес «Комната 1» (смотрите раздел «Адрес монитора»). При установке любого другого адреса, входы панелей не работают.
7. При подключении нескольких мониторов в одной системе во всех мониторах, кроме первого, необходимо изменить адрес устройства так, чтобы адреса не повторялись (смотрите раздел «Адрес монитора»).
8. Входы для подключения видеосигнала CCTV не транслируются по шине между мониторами, т.е. у каждого монитора может быть свой набор видеокамер. Если необходим просмотр видеокамер, подключенных к основному монитору, необходимо использовать видеораспределители и дополнительные кабели для подключения данных камер к другим мониторам.
9. Видеокамеры должны иметь собственные источники питания.
10. Подключение видеокамер должно производиться только коаксиальным кабелем с волновым сопротивлением 75 Ом. Выбор типа коаксиального кабеля должен осуществляться, исходя из расстояния и затухания сигнала в кабеле.
11. При подключении электромеханического замка к вызывной панели требуется дополнительный блок питания или импульсный накопитель, соответствующий напряжению и току потребления замка. Схему подключения замка к вызывной панели смотри в инструкции на вызывную панель.

**Внимание:** Использовать питание вызывной панели для питания замка без дополнительных устройств **запрещено.**

12. Выход управления замком монитора LOCK является импульсным, т.е. при нажатии кнопки открывании замка через этот выход происходит разряд конденсатора 2200мкФ x 12В.
13. Для питания замка следует предусматривать отдельный кабель с сечением, соответствующим потребляемому замком току.
14. Схемы подключения ворот с помощью реле TS-NC05 или панелей iPanel2 на 2 и 4 абонента смотрите в инструкции на соответствующие устройства.
15. Коммутируемый ток через выход монитора «GATE», реле TS-NC05 или дополнительный выход панели iPanel2 на 2 и 4 абонента не может превышать 5 мА. При управлении устройствами, имеющими ток более указанного, необходимо использовать промежуточное реле с соответствующими характеристиками.
16. При подключении дополнительных устройств необходимо соблюдать полярность.
17. При использовании вызывных панелей или блоков сопряжения других производителей или серий **подключение должно производиться по назначению сигналов, а не по цветам проводов**, т.к. разные производители используют разные цветовые схемы.

18. Вызывные панели других производителей могут иметь несовместимость с монитором по аудиоканалу, что может приводить к появлению самовозбуждения, односторонней слышимости или отсутствию открывания замка. Неработоспособность изделий ТМ TANTOS с оборудованием других брендов не является гарантийным случаем.

## Описание работы и схема подключения выхода «HOOK/GATE»

Логика работы выход «HOOK/GATE» зависит от того включено ли управление воротами в настройках монитора (см. Конфигурация устройства).

- Если управление воротами выключено, то выход работает в режиме «HOOK». Режим «HOOK» предназначен для подключения к блокам сопряжения многоквартирных домофонов.
- Если управление воротами включено, то выход работает в режиме «GATE».

В режиме «HOOK» выход постоянно замкнут на общий провод (GND) и размыкается на время разговора.

В режиме «GATE» выход разомкнут и замыкается на общий провод (GND) на время, установленное в меню монитора.

Выход «HOOK/GATE» может управляться с дополнительных мониторов, подключенных к основному монитору. При этом в режиме «GATE» на дополнительных мониторах **должен быть** установлен «Режим работы доп. реле»: 2.

### Схема подключения в режиме «HOOK»

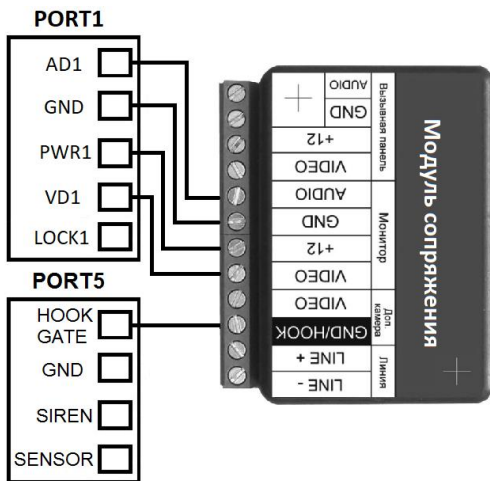

### Схема подключения в режиме «GATE»

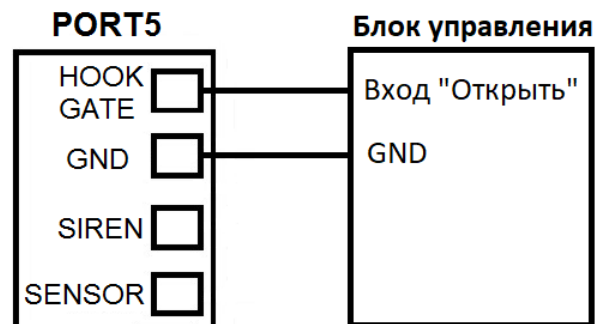

**Внимание:** На схемах показано только подключения монитора и дополнительного оборудования. Все остальные подключения дополнительного оборудования, смотри в документации на дополнительное оборудование.

В режиме «GATE» выход может быть подключен к контроллеру СКУД или кодонаборной панели параллельно кнопке выхода.

Коммутируемый ток через выход «GATE» не может превышать 5 мА.

## Описание работы и схема подключения выхода «Siren»

Выход «Siren» («открытый коллектор») замыкается на общий провод (GND) на время сигнала вызова монитора. Для подключения оповещателя необходим дополнительный блок питания. Коммутируемый ток не более 100мА.

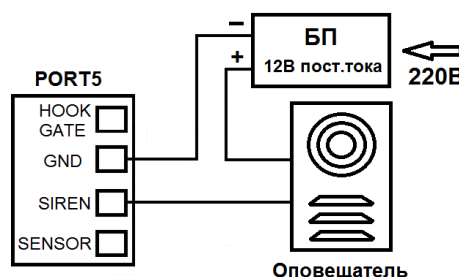

## Описание работы и схема подключения входа «Sensor»

Ко входу «Sensor» может быть подключен любой НЗ или НО извещатель. Тип извещателя устанавливается в настройках монитора. Срабатывание извещателя включает экран монитора при непрерывной записи DVR или принудительно включает запись при записи по детектору движения. При использовании активных извещателей необходимо использовать дополнительный блок питания.

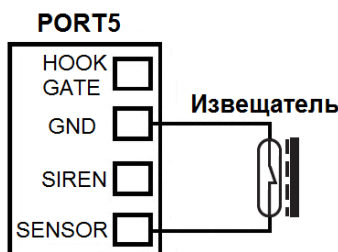

## Установка

**Внимание:** Монитор и вызывную панель не рекомендуется включать в одном помещении. Акустическая связь между монитором и вызывной панелью вызывает самовозбуждение устройств, что может вывести динамики устройств из строя.

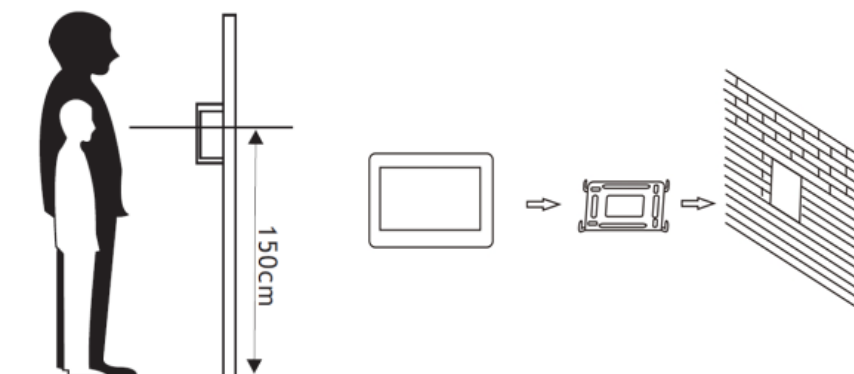

Не подключайте питание до окончания выполнения подключений.

1. Определите место установки монитора. Рекомендуемая высота установки монитора: 1,5 метра.
2. Снимите кронштейн с монитора.
3. Установите кронштейн монитора на стену.
4. Если планируется использование microSD карты, вставьте карту в монитор, расположив ее согласно пиктограмме, расположенной рядом со слотом для карты.
5. Подключите кабели согласно приведенной ранее схеме.
6. Закрепите монитор на кронштейне.
7. Включите питание монитора после его установки и выполнения всех подключений.
8. Отформатируйте microSD карту.



**Примечание:** Укорачивание или удлинение провода питания монитора и обрезание вилки 220В не снимает монитор с гарантии, если при монтаже были соблюдены правила соединения и изоляции проводов.

## Основное меню монитора

Для отображения основного меню монитора нажмите кнопку . Перемещение по меню осуществляется кнопками со стрелками. Для выбора или изменения выбранного параметра нажимайте кнопку .

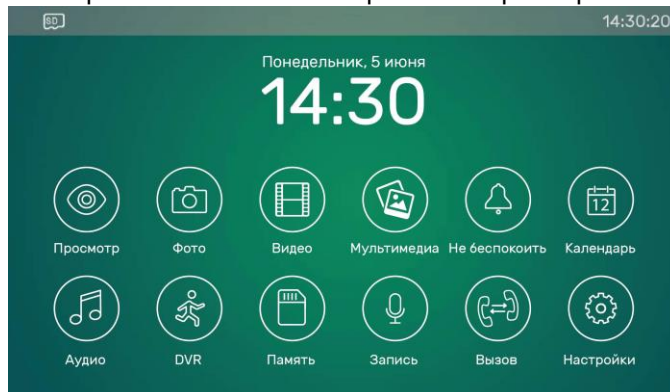

## Описание строки состояния

Строка состояния расположена в верхней части экрана главного меню. В строку состояния выводятся следующие символы:



Подключение к многоквартирной системе TM Tantos.



Значок белого цвета говорит о том, что установленная microSD карта в норме.















Значок красного цвета говорит о том, что установленная microSD карта обнаружена, но недоступна для чтения. Отформатируйте microSD карту, возможно, это устранил проблему. Если проблема останется, замените microSD карту.







Значок зеленого цвета говорит о том, что установленная microSD карта должна быть отформатирована. Если SD карта нуждается в форматировании, монитор выведет предупреждение об этом, выберите пункт «Начать форматирование» или откажитесь от форматирования карты, при этом карта будет недоступна.

## Описание значков главного меню монитора



Значок	Функция	Примечание
	Просмотр	Просмотр изображений от панелей или видеокamer
	Просмотр / удаление фото.	Если есть не просмотренные файлы, в правом углу значка отображается их количество
	Просмотр / удаление видео записанного вручную.	Если есть не просмотренные файлы, в правом углу значка отображается их количество
	Мультимедиа	Просмотр/удаление фото и звуковых файлов, сохраненных на microSD карте
	Не беспокоить	Отключение сигнала вызова
	Календарь	Отображение календаря (время отображения календаря 4 часа)
	Прослушивание/удаление сообщений.	Если есть не прослушанные сообщения, в правом углу значка отображается красный круг с количеством сообщений.

	Просмотр / удаление записей видео DVR.	
	Память	Отображение состояния памяти монитора и SD карты
	Запись	Запись аудио сообщений
	Вызов	Вызов через интерком, вещание
	Настройки	Вход в системные настройки

## Добавление и удаление вызывной панели в меню просмотра

Для добавления вызывной панели или видеокмеры в меню просмотра выберите значок  и войдите на страницу просмотра. Если на странице просмотра нет нужного устройства, то выберите значок  и добавьте устройство из списка. Добавление устройств может быть заблокировано в настройках монитора. Для удаления устройства из списка выберите его кнопками со стрелками, нажмите и удерживайте кнопку , после чего подтвердите удаление, выбрав значок .





## Функция «Не беспокоить»



Вы можете использовать меню настроек для включения или выключения функции «Не беспокоить» или включать/выключать режим в основном меню, выбрав значок  кнопками со стрелками и нажав кнопку . Если функция «Не беспокоить» включена, значок поменяется на , монитор не будет выдавать звуковых сигналов вызова в режимах вызова от панели, интеркома или общего вызова, при этом экран будет загораться. Выход «Siren» не работает в режиме «Не беспокоить».



## Фотографирование или запись видео

- Автоматическое фотографирование или запись видео: монитор может автоматически делать и сохранять фотографии или видео по нажатию кнопки вызова на вызывной панели. Установите для функции «Действие при вызове» в системных настройках значение:
  - Нет действий
  - Сделать фото
  - Записать видео
  - Сделать фото и записать видео

**Внимание:** Запись видео возможна только при наличии microSD в мониторе.

- Ручное фотографирование или запись видео: в режиме разговора или просмотра коротко нажмите кнопку  для фотографирования или длительно для записи видео. На экране в левом нижнем углу будет отображен значок  или . Для остановки записи видео коротко нажмите кнопку .

Для просмотра записанных фото или видео выберите значок  или  кнопками со стрелками, затем выберите область памяти и нужную дату. Не просмотренные файлы имеют рядом с названием закрытый конверт.

Для удаления файла выберите его кнопками со стрелками, нажмите и удерживайте кнопку , после чего подтвердите удаление, выбрав значок .

## Функция видеорегистратора (DVR)

**Внимание, внимательно прочитайте данную информацию:**

- Запись по детектору движения или постоянно возможна только по одному заранее выбранному каналу.
- Запись автоматически выключается при отсутствии или неисправности microSD карты.
- Запись по детектору движения ведется только, когда монитор находится в дежурном режиме. В любом другом режиме запись по детектору движения не ведется.
- Срабатывание детектора движения и включение записи зависит от угла обзора видеокамеры, освещенности сцены, ракурса видеокамеры, размеров движущихся объектов и т.д. Ложные срабатывания или пропуски записи движущихся объектов не являются неисправностью монитора.
- Если монитор зависает или перезагружается, отформатируйте microSD карту. Если это не помогло, замените microSD карту или обратитесь в сервисный центр.



### Для включения функции видеорегистратора (DVR):

- Включите хотя бы один из трех интервалов в системных настройках -> «Настройка DVR».
- Установите время отображения канала записи после включения DVR.
- Выберите необходимые настройки работы экрана при работе DVR.
- Установите период, во время которого будет производиться запись. Если время начала и конца заданы одинаковыми, функция DVR будет активна 24 часа.
- Установите источник записи.
- При необходимости измените скорость записи и разрешение. При установке в разрешении значения «Авто» монитор будет записывать видео с разрешением поступающего сигнала. При использовании видеокамер и вызывных панелей формата CVBS разрешение записи 640x480.
- При необходимости включите обнаружение движения и установите чувствительность для записи по детектору движения.

### Работа видеорегистратора (DVR):

- После перехода монитора в режим ожидания монитор включает режим видеорегистратора, при этом на экране появляется изображение и значок DVR. Если монитор производит запись, то на экране отображается красный значок .







**Внимание:** Включение экрана при старте DVR может быть отключено в настройках, см. пункт «Настройка DVR» -> «Не включать экран при старте DVR».

- Если разрешено включение экрана при старте DVR, то по истечении времени, установленного в пункте «Время выключения дисплея», монитор должен погаснуть.
- Во время работы монитора в режиме DVR нажатие кнопки  включает отображение выбранного для записи канала, не прерывая работу DVR. Это действие не влияет на состояние вызывной панели и не отражается на ее работе.
- Для отключения режима DVR нажмите кнопку .

### Примечание:

- Если при включенном DVR детекция движения выключена, то монитор будет записывать ролики по 10 минут непрерывно.
- При обнаружении движения при записи по детектору движения или по срабатыванию входа «Sensor» монитор записывает 2-х минутные ролики.
- Звук записывается в режиме DVR.
- При использовании функции DVR рекомендуется использовать microSD карты объемом от 16 до 128ГБ.

## Сообщение для домочадцев

- Выберите значок , нажмите на кнопку , начнется запись сообщения. Запишите сообщение, диктуйте его громко и четко, для завершения записи нажмите на кнопку  еще раз.
- На значке  появится красный круг с количеством не прослушанных сообщений.
- Для прослушивания сообщений выберите значок , дату. Не прослушанные сообщения отмечены значком закрытого конверта.
- Для удаления файла выберите его кнопками со стрелками, нажмите и удерживайте кнопку , после чего подтвердите удаление, выбрав значок .

## Установка MP3 мелодии для сигналов вызова или будильника

1. Выключите монитор.
2. Вытащите microSD карту из монитора и вставьте ее в кард-ридер компьютера.
3. Откройте содержимое съемного диска, являющегося вашей microSD картой.
4. Создайте на карте папку eRingTone или, если она уже есть, то просто скопируйте в нее нужные мелодии.
5. Вставьте microSD карту в монитор и включите монитор.
6. Войдите в настройки мелодий вызова и выберите нужную мелодию в настройках мелодии вызова монитора.

## Установка пароля





Вы можете установить 3 уровня защиты настроек монитора паролем.

- «Без защиты»: Пароль не запрашивается никогда.
- «Частичная защита»: Необходим ввод пароля для входа в подменю настроек устройства, удаления и сброса.
- «Защита всего»: Необходим ввод пароля для входа в меню настроек монитора.

По умолчанию устанавливается пароль **0000**.

Если пароль утерян, то для его восстановления нужно выключить монитор, включить его и в течение 30 секунд войти в настройки монитора и установить новый пароль. Пароль должен состоять из 4 цифр.

## Изменение фона главного меню

1. Выключите монитор.
2. Вытащите microSD карту из монитора и вставьте ее в кард-ридер компьютера.
3. Откройте содержимое съемного диска, являющегося вашей microSD картой.
4. Создайте на карте папку picture или, если она уже есть, то просто скопируйте в нее файл с нужной картинкой. Поддерживаются картинки в формате JPG, размер файла не более 7мБ.
5. Вставьте microSD карту в монитор и включите монитор.
6. Выберите значок , нажмите на кнопку , выберите нужную папку, нажмите кнопку , выберите нужный файл и нажмите кнопку  еще раз. Подтвердите выбор файла.
7. Для удаления установленного фона войдите в настройки монитора, найдите пункт «Сброс» и удалите фон в пункте «Сбросить обои».

## Адрес монитора

Если в системе установлено более одного монитора, всем дополнительным должен быть изменен адрес. Заводская установка адреса: «Комната 1». Можно установить значения «Комната 1 – 2 – 3 – 4». Основной монитор, к которому подключены вызывные панели, должен всегда иметь адрес «Комната 1».



Запрещается устанавливать одинаковый адрес для разных мониторов, система будет работать нестабильно. В случае совпадения адресов поле адреса в настройках подсвечивается красным.









## Эксплуатация монитора



### Ответ на входящий вызов и открывание замка



Для вызова монитора посетитель нажимает на кнопку вызова на вызывной панели, на экране монитора появляется изображение посетителя и звучит сигнал вызова. На экране монитора появляется значок .





Нажмите кнопку  для разговора с посетителем. Монитор вернется в состояние ожидания, если ответа на вызов не было по истечении времени вызова. Если вы хотите открыть замок двери посетителю, в режиме вызова или разговора нажмите кнопку .

**Примечание:** Если в настройках монитора включена функция управления воротами, то в режиме просмотра или разговора, при нажатии кнопки  в правом нижнем углу экрана отобразятся символы  и . Символ  открывает замок подключенный к реле вызывной панели. Символ  замыкает выход «GATE» монитора или контакты электронного реле TS-NC05 или дополнительный выход у вызывной панели iPanel 2 на 2 или 4 абонента. Для выбора нужного символа используйте кнопки со стрелками, «активный» символ выделяется рамкой. Для открывания выбранного канала управления нажмите кнопку  еще раз.

При наличии другого вызова, полученного в ходе разговора, на экране отображается «ПОСЕТИТЕЛЬ У ПАНЕЛИ 2». Нажмите кнопку  для переключения на другую панель и общения с другим посетителем.



**Примечание:** В режиме разговора или интеркома между мониторами длительное нажатие кнопки  отключает микрофон, вверху справа на экране значок будет отображаться перечеркнутым крестиком .

Повторное длительное нажатие кнопки  включает микрофон .

Короткое нажатие на кнопку  сохраняет фото. Длинное нажатие кнопки  включает запись видео. На экране в левом нижнем углу будет отображен значок  или . Для остановки записи видео коротко нажмите кнопку .

Длительность разговора - 60 секунд.

### Меню «Вызов»

Для выполнения общего вызова в дежурном режиме коротко нажмите кнопку  или выберите кнопками со стрелками значок  в меню монитора и нажмите кнопку . На экране отобразится «Вещание», «Все комнаты» и, если подключено больше одного дополнительного монитора, также будут отображены их адреса. Функция «Вещание» позволяет передать голосовую информацию на все мониторы в доме. Функция «Все комнаты» позволяет позвонить сразу на все подключенные дополнительные мониторы. Выбрав конкретный адрес монитора, вы можете вызвать только его.

### Настройка громкости разговора, яркости, цветности и контрастности

В режиме разговора нажмите на любую кнопку со стрелками для входа в режим настройки громкости и установите желаемую громкость, нажимая на кнопки со стрелками. Для выбора других настроек нажимайте кнопку  и изменяйте параметры кнопками со стрелками.

## Системные настройки монитора

В режиме ожидания нажмите кнопку , затем выберите значок  для входа в системные настройки.

**Примечание:** Выключенная функция обозначается значком  X, который при включении функции меняется на .

Настройка	Параметр	Описание
Настройки вызывного сигнала и индикации	Не беспокоить	Заводская настройка: Выключено. При включенной функции монитор не будет издавать звук при вызове, выход «Siren» так же не будет срабатывать.
	Мелодия вызова	«Повторять мелодию вызова» Если функция выключена, то монитор будет проигрывать мелодию только один раз
		«Мелодия вызова для панели» Установка мелодии вызова. Доступны 8 мелодий и есть возможность установки мелодии MP3
	Громкость вызова	«Мелодия вызова для интеркома» Установка мелодии вызова. Доступны 8 мелодий и есть возможность установки мелодии MP3
		Установка длительности вызова. Доступны значения: 10, 20, 30, 40, 50, 60 секунд
	Задержка звонка в интеркоме	Установка громкости вызова с панели Громкость устанавливается для 4-х свободно настраиваемых периодов суток
	Индикатор питания	«Громкость вызова для интеркома» Громкость устанавливается для 4-х свободно настраиваемых периодов суток
		Установка задержки звонка. Доступны значения: 0, 5, 15 секунд
	Мигание при не просмотренных файлах	Заводская установка: Включено Включает или выключает индикатор питания для Amelie M HD SE или подсветку кнопок для Prime HD SE
Заводская установка: Включено Включает или выключает мигание индикатора питания для Amelie M HD SE или подсветки кнопок для Prime HD SE при наличии в памяти новых фото, видео или аудио файлов.		
Имя значка	Заводская настройка: Выключено. Включает или выключает имя значка в главном меню монитора.	
	Заводская настройка: Выключено. При включенной функции монитор будет отображать время и дату. Дата и время будут менять свое положение каждую минуту. Доступна настройка времени начала и конца отображения по времени.	
Отображение даты и времени в режиме ожидания	Отображать дату и время в режиме ожидания	Заводская настройка: Выключено. При включенной функции монитор будет отображать обои в режиме ожидания.
	Отображать обои в режиме ожидания	

Действие при вызове	Нет действий	Монитор ничего не сохраняет в память
	Сделать фото	Монитор сохраняет фото
	Записать видео	Монитор записывает видео ( <b>только при установке microSD карты</b> )
	Сделать фото и записать видео	Монитор сохраняет фото, затем записывает видео ( <b>только при установке microSD карты</b> )
Яркость	Ниже/Средне/Выше	Установка яркости дисплея.
Будильник	Будильник	«Громкость мелодии будильника» Доступны значения от 10% до 100%.
		«Будильник 1, 2, 3, 4, 5, 6» Каждый будильник настраивается индивидуально
		«Статус» Включен или выключен
		«Тип будильника» Доступны значения: каждую неделю / каждый месяц / каждый год / однократно
		«Время» Установка времени будильника. Доступны значения Год/Месяц/День/Час/Минута
		«Мелодия будильника» Доступны 8 мелодий и есть возможность установки мелодии MP3.
		«По дням недели» (Доступно только для установки «каждую неделю»): Установка дней недели для будильника
Настройка DVR	Время выключения дисплея	1/2/5/10/30 минут. Время отображения интерфейса включенного DVR
	Не включать экран при старте DVR	Включено или выключено
	Вкл. экран при детекции	Включено или выключено
	Вкл. экран по внешнему датчику	Включено или выключено
	Тип внешнего датчика	Нормально закрытый или нормально открытый
	Интервал 1/2/3	«Статус» Включен или выключен
		Время начала интервала
		Время конца интервала
		Источник записи > Панель 1, Панель 2, Камера 1, Камера 2
		Скорость записи > 1/2/5/8/10 кадров в секунду
		Разрешение > Авто/800x480/640x480
Обнаружение движения		
Чувствительность обнаружения движения > Выше/Средне/Ниже		
Защита паролем	Режим защиты	«Без защиты» Пароль не запрашивается никогда
		«Частичная защита» Необходим ввод пароля для входа в подменю настроек устройства, удаления и сброса
		«Защита всего»: Необходим ввод пароля для входа в меню настроек монитора

Системное время	Системное время	Установка текущей даты и времени
Конфигурация устройства	Адрес устройства	Установка адреса > Комната 1/2/3/4
	Настройки видео	Статусы входов монитора и установка формата входного сигнала. Доступны форматы TVI, AHD, CVI, CVBS или Авто
	Открывание в режиме просмотра	Разрешает открывание замка без снятия трубки
	Время открывания	Устанавливает время открывания замка от 1 до 25 секунд
	Громкость мелодии вызова в вызывной панели	Установка громкости вызывного сигнала, транслируемого в вызывную панель. Доступно 8 уровней громкости.
	Статус (Управление воротами)	Разрешение управления воротами, при включении добавляет в меню пункты «Время открывания» и «Тип исп. устройства»
	Время открывания	Устанавливает время открывания замка от 0,1 до 25 секунд
	Тип исполнительного устройства	Устанавливает тип управления: 1 – для TS-NC05 2 – для iPanel2 2/4 абонента и выхода «GATE»
	Пункт добавления устройств в меню просмотра	Если опция включена, можно добавлять или удалять устройства из просмотра
	Возможность удаления устройств из меню просмотра	Если опция выключена, невозможно удалить устройство из просмотра
Язык	Язык	Доступен выбор русского или английского языка
Память устройства	Копирование встроенной памяти	Копирование внутренней памяти на microSD карту
Удаление	Удалить фото из встроенной памяти	Внимание: удаленную информацию восстановить невозможно
	Удалить аудио из внешней памяти	
	Удалить фото из внешней памяти	
	Удалить видео из внешней памяти	
	Форматирование SD карты	

Сброс	Сброс на заводские установки	
	Сброс параметров будильника	
	Сбросить метки непрочитанного во встроенной памяти	
	Сбросить метки непрочитанного во внешней памяти	
	Сбросить все метки непрочитанного	
	Сбросить обои	
Об устройстве	Версия прошивки	
	Обновление прошивки	

## Основные технические характеристики

№	Параметр	Значение	
1	Дисплей, разрешение	7 дюймов, 1024x600	
2	Формат видеосигнала	АHD 1080p / 720p TVI 1080p / 720p CVI 1080p / 720p CVBS (PAL / NTSC)	
3	Разрешение записи	Зависит от разрешения входного видеосигнала.	
4	Питание	100-253В перем. тока, 50-60 Гц или 15В пост. тока (БП 230/15В не входит в комплект поставки)	
5	Потребление	5Вт (не более), 1,5 Вт (ожидание)	
6	Рабочая температура	От -10 до +40° С	
7	Рабочая влажность	0-95%	
8	Тип связи	Без трубки	
9	Размеры	Amelie M HD SE	186 x 108 x 20 мм
		Prime HD SE	175 x 112 x 20 мм

\*Содержание драгоценных материалов: не требует учёта при хранении, списании и утилизации.

## Правила хранения и транспортировки

Хранение изделия в потребительской таре должно соответствовать условиям хранения 1 по ГОСТ 15150-69. В помещениях для хранения изделия не должно быть паров кислот, щёлочи, агрессивных газов и других вредных примесей, вызывающих коррозию.

Устройства в транспортной таре перевозятся любым видом крытых транспортных средств, в соответствии с требованиями действующих нормативных документов.

## Правила продажи изделия

Продажа изделия на территории РФ должна производиться в соответствии с постановлением Правительства РФ от 31 декабря 2020 г. N 2463. Продажа изделия не имеет возрастных или иных ограничений.

## Утилизация

Изделие утилизировать как бытовую технику без принятия специальных мер защиты окружающей среды.

## Техническое обслуживание

Техническое обслуживание изделия должно проводиться не реже одного раза в год.

Ежегодные работы по техническому обслуживанию включают:

- а) проверку работоспособности изделия;
- б) проверку целостности корпуса изделия, надёжности креплений, контактных соединений;
- в) очистку корпуса изделия от пыли и грязи.

## Гарантийные обязательства

Изготовитель гарантирует соответствие изделия требованиям эксплуатационной документации при соблюдении потребителем правил транспортирования, хранения, монтажа и эксплуатации.

Срок службы изделия – 5 лет.

Гарантийный срок эксплуатации – 12 месяцев с даты продажи.

При покупке изделия требуйте отметку даты продажи в гарантийном талоне и проверяйте комплектность согласно данному руководству. При отсутствии документа, подтверждающего дату приобретения, гарантийный срок исчисляется от даты производства.

В течение гарантийного срока производится бесплатный ремонт изделия. Гарантия не распространяется на изделия, имеющие повреждения корпуса или подвергшиеся разборке потребителем.

При обнаружении неисправности изделие должно быть отправлено в сервисный центр поставщика.

Расходы по транспортировке к месту ремонта и обратно несет потребитель.

## Сведения о маркировке изделия

Этикетка с названием изделия, напряжением питания, изготовителем и импортером нанесена на коробку изделия. Этикетка с названием изделия, напряжением питания и страной производства наклеена на задней крышке устройства.

Дата производства указана в серийном номере на задней крышке устройства на наклейке со штрих кодом, где 2-я и 3-я цифра - месяц, 4-я и 5-я цифра - год производства. Так же месяц и год производства указаны на гарантийной пломбе, путем маркировки месяца и года производства.

## Сведения о сертификации

Изделие соответствует требованиям технических регламентов Таможенного союза ТР ТС 020/2011, ТР ТС 004/2011 и ТР ЕАЭС 037/2016.

## Сведения о изготовителе и импортере

### Сделано в Китае

Изготовитель: Шеньчжэн Еалинк Технолоджи Ко., ЛТД. Город Шеньчжэн, район Лонганг, улица Шайбей роуд, Бантиан, индустриальная зона Дезхонг, 9-4, этаж 3.

Импортер: ООО "Логист", 109156, г. Москва, ул. Саранская, дом 4/24, помещение XV, офис 2  
Тел.: (495) 739-22-83, <http://www.tantos.pro>, E-mail: [info@tantos.pro](mailto:info@tantos.pro)

Параметры и характеристики изделия могут меняться без предварительного уведомления.  
Актуальную версию документа смотрите на сайте [www.tantos.pro](http://www.tantos.pro) на странице изделия.



## Гарантийный талон

Талон действителен при наличии всех штампов и отметок

Модель	Дата приобретения
Серийный номер	Ф.И.О. и телефон покупателя
Название и юридический адрес продающей организации	Место печати

**Внимание: Убедитесь, пожалуйста, что гарантийный талон полностью, правильно и разборчиво заполнен.**

Настоящий гарантийный талон выдается сроком на один год с даты продажи, если в паспорте изделия не указан иной гарантийный срок. Если в паспорте изделия указан больший гарантийный срок – действие настоящего гарантийного талона распространяется на указанный в паспорте изделия срок.

Гарантия распространяется только на товары, используемые в соответствии с назначением, техническими и иными условиями, предусмотренными изготовителем (производителем). При нарушении этих условий Продавец не несет ответственности по гарантийным обязательствам. Продавец вправе отказать Покупателю в гарантийном обслуживании, если при выяснении причин неисправности будет установлено, что данные обстоятельства не могут быть отнесены к заводским дефектам поставленного Товара.

**Гарантия не распространяется:**

На неисправности, возникшие в результате воздействия окружающей среды (дождь, снег, град, гроза и т.д.), наступление форс-мажорных обстоятельств (пожар, наводнение, землетрясение и др.)

- На неисправности, вызванные нарушением правил транспортировки, хранения, эксплуатации или неправильной установкой.

- На повреждения, вызванные попаданием внутрь Товара посторонних предметов, веществ, жидкостей, насекомых и т.д.

- На Товар, имеющий внешние дефекты (явные механические повреждения, трещины, сколы на корпусе и внутри устройства).

- В случае обнаружения следов механических и термических повреждений компонентов на платах.

- В случае внесения Покупателем любых изменений в Товар.

- В случае, если в течение гарантийного срока часть или части товара были заменены частью или частями, которые не были поставлены или санкционированы, а также были неудовлетворительного качества и не подходили для Товара.

- В случае если ремонт производился не в авторизованном производителем сервисном центре.

**Действие настоящей гарантии не распространяется на детали отделки корпуса и прочие детали, обладающие ограниченным сроком использования.**

**Таблица гарантийного ремонта**

Номер гарантийного ремонта	Дата поступления аппарата в ремонт	Дата выдачи аппарата	Описание ремонта	Список замененных деталей	Название и печать сервисного центра	Ф.И.О. мастера, выполнившего ремонт

Талон должен заполняться представителем уполномоченной организации или обслуживающим центром, производящим гарантийный ремонт изделия. После проведения гарантийного ремонта данный талон должен быть возвращен Владельцу.